

# panthera®

## Bruksanvisning

Rullestolmodell:

**S3**

**S3 Kort**

**S3 Large**

**S3 Kort Lav**

**S3 Kort Abd**

**S3 0°**

**U3**

**U3 Y-front**

**U3 Y-front Kort**



INNHold	SIDE
Innledning / Tiltent bruk	2
Design / Kontakt / Symboler	3
Beskrivelse	4
Oversikt	5
Sikkerhetsforskrifter	6-9
Forflytning til stolen	8
Innstillinger	9-14
Tilbehør	14-16
Transport	16-19
Krasjtest	20
Vedlikehold / Service / Rep.	21-22
Vedlikehold / Service / Rep.	23
Tekniske fakta	24-26



## INNLEDNING

Gratulerer med rullestol fra Panthera Norge AS. Vi håper at du blir fornøyd med din Panthera og at dere får mange trivelige år sammen. Alle produkter fra Panthera Norge AS er konstruert og montert av Panthera AB i Spånga, utenfor Stockholm. De er bygget for å være ledende når det gjelder kvalitet, være lettkjørt og ha lav vekt.

**Vi vil at du skal lese denne bruksanvisningen nøye!**

For tydeligere bilder og tekst kan du også lese bruksanvisningen digitalt

[www.panthera.no](http://www.panthera.no)

## BRUKSOMRÅDE

Panthera S3 og U3 rullestolene er konstruert for individer som trenger en manuell aktiv rullestol for hverdagsbruk både innen- og utendørs. Indikasjonen for bruk av disse rullestolene er personer med fysiske funksjonsnedsettelse og er ikke begrenset til en spesifikk diagnose. Det er den individuelle funksjonskapasiteten som indikerer behovet av en manuell aktivrullestol som forflytningshjelpemiddel. Anbefalingen av rullestolen bør gis av helsepersonell og deretter skal passende produkt utprøves og stilles inn for å få optimalisert sitte- og kjøreegenskaper av sakyndige. Rullestolens konfigurasjon og innstillinger prøves ut for hvert enkelt individ.

## DESIGN

Pantheras S3 og U3 rullestoler er designet med fokus på god sitte- og kjøreergonomi. Rullestolen er konstruert slik at den lett kan løftes inn i bilen av brukeren. Rammen er utformet for å gi et balansert og godt grep når man skal løfte rullestolen inn i bilen. Rullestolen har små ytre mål og meget lav vekt. Rullestolen kan ved behov komme med ulike tilbehør som tippesikringer, kjørehåndtak, armlener og klesbeskyttere. For maksimal brukervekt se tekniske fakta.

## KONTAKT

Ved spørsmål eller om du behøver hjelp med produktet, kontakt :

Lokal formidler

NAV Hjelpemiddelsentral

Panthera Norge AS  
Røykenveien 142A  
1386 Asker

+47 90 24 55 55  
[www.panthera.no](http://www.panthera.no)  
[post@panthera.no](mailto:post@panthera.no)

## SYMBOLER

Nedenfor vises symboler som brukes i bruksanvisningen og på rullestolen samt hva de betyr.



**Advarsel:** Risikofylt situasjon som kan føre til alvorlig skade



Les bruksanvisningen for mer informasjon



Adressen til produsenten



Produksjonsdato



Serienummer på rullstolen



Modellbetegnelse på rullstolen



Maks brukervekt på rullestolen



Setebredden på rullestolen



Artikkelnummer på ramme



Artikkelnummer på etikett og revisjon

## BESKRIVELSE (Fig. 1, 2, 3 og 4)

Panthera S3/U3 er aktivrullestoler som er utviklet for å hjelpe deg til et aktivt liv der alle detaljer er blitt ivaretatt.

Den lave vekten sammen med den stive rammen og svinghjulene med sin unike profil på dekket gjør rullestolen meget lettjørt.

Panthera S3, [Fig. 1, 4](#)

S3 har full rammebredde i fronten, S3 finnes også i modellene Panthera S3 kort som er 50 mm kortere enn S3, Panthera S3 kort-lav, som er 50 mm kortere og 25 mm lavere enn S3 og Panthera S3 Large, som er 50 mm lengre og 25 mm høyere enn S3. Modellen kommer også som Panthera S3 0°, som har en plan seteinkel. I de smaleste setebreddene fra sb 27 fins Panthera S3 kort abd, som har abduksjonsfront og er 6 cm bredere enn setebredde. [Fig. 4](#)

Panthera U3 [Fig. 2](#)

U3 har samme konstruksjon som S3, men forskjellen fra S3 er at den har innsvingt front samt 5° brattere knevinkel noe som gir en mer aktiv kjørestilling.

Både S3 og U3 har svinghjul plassert langt ut, noe som gir god plass for føttene uten at hjulene tar i hælene.

Panthera U3 Y-Front [Fig. 3](#)

U3 Y-front gir full rammebredde for brukerens lår og blir smalere lengre ned slik at føttene samles på en fast fotbøyle.

Finnes også i modellen Panthera U3 Y-front kort, 50 mm kortere enn Panthera U3 Y-front.



Fig. 1



Fig. 2



Fig. 3



Fig. 4

## OVERSIKT (Fig. 5)



Fig



1. Fotstøtte
2. Ramme
3. Sete - sittepute
4. Armlene
5. Rygg / ryggtrekk
6. Drivhjul / Dekk
7. Drivring
8. Brems
9. Hurtigkoblingsbolt (quick release)
10. Luftventil
11. Bakaksel
12. Svinghjul
13. Gaffel
14. Forbindelsesrør
15. Tippetesikring

# SIKKERHETSFORSKRIFTER

## Aktuell informasjon

Den siste informasjonen om sikkerhet og produktoppdatering finnes på Pantheras hjemmeside: [www.panthera.no](http://www.panthera.no)

## Kontroller at du har fått riktig stol:

- Mål setebredden
- Mål ryggens høyde
- Kontroller at du har fått tilbehøret du bestilte

## Gjør en teknisk inspeksjon av stolen. Du bør kontrollere:

- At drivhjulenes hurtigkoblingsbolt enkelt går inn og ut hurtigkoblingshylsen
- At drivhjulene sitter ordentlig fast etter montering
- At knappen til hurtigkoblingen i navet går helt ut når drivhjulene er montert
- At alle fire hjulene har kontakt med underlaget
- At gaffelen til svinghullet er lett å svinge rundt
- At ryggen er enkel å felle ned



### Balanse og tippesikring

Det som påvirker rullestolens balanse og tippesikring er drivhjulenes plassering, ryggvinkelen og ryggtrekkets justering. Etter justering av stolen skal du kontrollere at du kjenner deg sikker på stolens balansering.

Tippesikringen påvirkes også av at en veske henger på ryggen, om du lener eller strekker deg bakover og helning på underlaget.



### Tippesikring

En Panthera rullestol er konstruert for å være så lettkjørt som mulig. Det betyr at rullestolen reagerer kjapt og lett når du håndterer den. Ved feilaktig håndtering er det risiko for at man velter med stolen. Om du gjør raske bevegelser og du ikke har tippesikring kan man tippe bakover.

Tippesikringen er en sikkerhetsdetalj som skal forhindre at man faller bakover med rullestolen. Om du kjenner deg usikker på rullestolens balanse bør tippesikringen alltid være i utfelt stilling. Om du har en kjørestil eller annen bruk som gjør at tippesikringen brukes ofte eller om rullestolen har elektriske drivhjul, øker belastningen på tippesikringen og bør derfor kontrolleres daglig.

# SIKKERHETSFORSKRIFTER

## Rullestolteknikk

Det er viktig at du gjennomfører en ordentlig utprøving av stolen og tar deg tid til å trene og lære deg rullestolteknikk. Om du har noen spørsmål om rullestolteknikk skal du ta kontakt med din formidler eller terapeut.

## Bremser

Rullestolen din har enten en brems til hvert drivhjul eller en enhåndsbrems som låser begge hjulene samtidig.

Bremsen skal brukes som parkeringsbrems og skal ikke brukes som kjørebrems.

**OBS!** For at bremsen skal virke optimalt må dekkene ha korrekt lufttrykk. Se tekniske fakta.

Bremsen fungerer dårligere om dekket har feil lufttrykk eller om de er slitte. Ved bytte av dekktype skal du alltid kontrollere bremsen, ettersom dimensjonene kan variere.

Om du har en standard brems bør du være forsiktig når du kjører slik at du ikke slår fingrene bort i bremsen. Når du forflytter deg sideveis til eller fra din Panthera er det viktig at du løfter deg over bremsen slik at du ikke setter deg eller fester deg til bremsen. Om du bruker enhåndsbrems og skal reise deg opp bør du være forsiktig slik at du ikke åpner opp bremsen ved et uhell med baksiden av benet.



## Kjøring

Før du bruker rullestolen din ute må du øve mye på kjøreteknikk i et trygt miljø med plant underlag innendørs. Bruk alltid tippesikringer eller la noen gå bak deg når du øver. Ikke før du føler deg helt sikker i rullestolen, kan du prøve å kjøre utendørs.

Se opp for hindringer som terskler og brostein, der svinghjulene kan sette seg fast og forårsake fall fremover. Om avstanden mellom fotbøylens laveste del og underlaget er lite (mindre enn 40 mm) kan fotbøylen ta ned i underlaget og forårsake fall fremover.

Om du kjører ned en fortauskant med utfelte tippesikringer kan også de ta bort i kanten og forårsake fall fremover. Er du usikker skal du felle inn tippesikringen og be om hjelp. Rullestolen kan få påsatt kjørehåndtak slik at du kan trilles av en assistent.

Kjøpte varer kan henges på ryggen i pose eller ryggsekk, men da må man være veldig oppmerksom på at risikoen øker for å tippe bakover. Tippesikringen må da felles ut.

Kjøring på ujevnt og ulent underlag øker risikoen for fall både fremover og bakover.

## SIKKERHETSFORSKRIFTER

### Forflytning til stolen

Forflytningsteknikk bør trenes på i samråd med utdannet personell. Måten som er beskrevet nedenfor er ment kun som råd.

### Forflytning til stolen sideveis (Fig. 6)

1. Plasser rullestolen så nært som mulig
2. Lås bremsene. Se «brems» under «innstillinger».
3. Plasser en hånd på det hjørnet av rammen lengst bort på rullestolen og den andre hånden støtter du på flaten du flytter deg fra.
4. Forsiktig og med god balanse løfter du deg selv over i rullestolen.

For å gi rullestolen maksimal stabilitet kan du rygge rullestolen 5-10 cm for å forsikre deg at svinghjulene peker forover.

### Løft med brukeren i rullestolen (Fig. 7)

Om rullestolen skal løftes med brukeren i skal man alltid løfte i rullestolens ramme, se piler i Fig. 7.

NB! Ikke løft i ryggtrekket, kjørhåndtaket, benstøtten, hjulene eller løse deler.



Fig. 6



Fig. 7



# SIKKERHETSFORSKRIFTER

## Varme overflater

Om rullestolen eksponeres for solskinn over en lengre periode kan rullestolens overflater bli veldig varme.



### Klemningsfare

Vær oppmerksom på at det under kjøring finnes en risiko for at fingrene kan klemmes mellom drivhjulene og bremsene, samt mellom drivhjul og klesbeskyttere eller armlener. Se til at fingrer eller løse gjenstander ikke kommer inn i drivhjulenes eiker ved kjøring. Vær spesielt oppmerksom på barn, slik at de ikke strekker hendene sine inn mellom eikene.



### Brannskader av friksjon

Om rullestolen kommer med friksjonsdrivringer på drivhjulene (se pos. 7 i oversikt) så er det risiko for brannskader på hender og fingre om man i høy fart bremser rullestolen med hendene på drivringene. Friksjonen mellom hender og drivringer genererer høy varme.

## INNSTILLINGER

Når du stiller inn rullestolen for at den skal passe din sittestilling og få de ønskede kjøreegenskapene er det viktig at du gjør det i riktig rekkefølge.

Du må tilpasse sittestillingen først. Deretter kan du stille inn stolens balansering for å få de ønskede kjøreegenskapene. Denne rekkefølgen er helt nødvendig på grunn av at all endring av sittestilling i rullestolen vil påvirke balanseringen på rullestolen. Den lille jobben det er med å stille inn rullestolen vil ha positive konsekvenser i lang tid fremover.

Det er lurt å prøve ut ulike innstillinger i noen dager og kjenne etter om du har fått riktig innstilling og balansering på stolen. Dette kan du justere:

- 1) Setetrekkets fasong
- 2) Høyden på fotstøtten
- 3) Lengden på leggremmen
- 4) Ryggvinkelen
- 5) Ryggtrekkets fasong
- 6) Rullestolens balansering
- 7) Bremsenes innstilling

# INNSTILLINGER

## 1) Setetrekkestes fasong (Fig. 8)

Kan spenne opp eller slakke ved å regulere velcrobåndet under setet. Dette gjør at man kan variere sittehøyden omtrent 4 cm.

## 2) Høyden på fotstøtten (Fig. 9)

Kan justeres opp og ned. Høyden på fotstøtten bør være innstilt slik at lårene har god kontakt med seteputen samtidig som føttene har god kontakt med fotstøtten.

Justering:

- 1) Bruk unbrakonøkkel 3 mm for å løsne de to skruene på framsiden av rammen som fester fotstøtten.
- 2) Før fotstøtten opp eller ned, og pass på at den passer i noen av de faste posisjonene. Hullene i fotstøtterøret har 15 mm avstand.
- 3) Skru fast de to skruene.

## Modeller med Y-front

Fotbøyle i standardutførelse tillater justering av fotbøylen i de 4 laveste posisjonene. For å montere fotbøylen i høyeste posisjon, må øverste del av fotbøyle kappes. For mer informasjon kontakt Panthera.

## 3) Lengden på leggremmen (Fig. 10 og 11)

Kan reguleres og vil påvirke hvor langt frem foten vil være plassert på fotstøtten. Ofte vil benlengden til brukeren påvirke hvor lang eller kort leggremmen skal være innstilt.

Regulering (Fig. 10 og 11):

- 1) Slakk leggremmen
- 2) Plasser føttene på fotbøylen og stram eller slakk remmen ved hjelp av borrelåsen

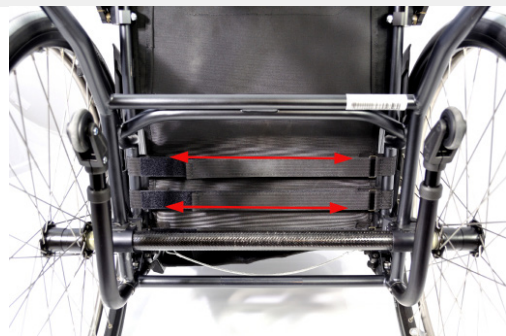

Fig. 8

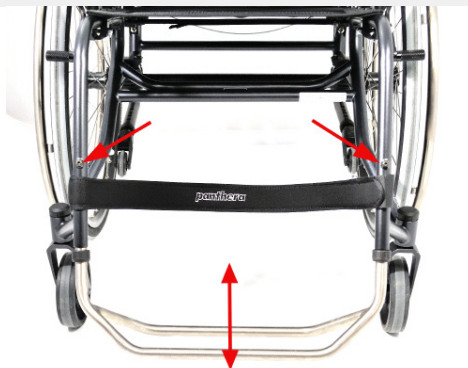

Fig. 9

# INNSTILLINGER

## 4) Justere ryggvinkelen (Fig. 12)

- 1) Koble ut rygglåsfunksjonen på begge sider ved å dra i vaieren (1).
- 2) Fell ryggen ned
- 3) Bruk unbrakonøkkel 4 mm og løsne skruen (2). Gjør det likt på den andre siden.
- 4) Bruk fastnøkkel 19 mm og vri festet for låsetappen (3) med klokken slik at låsetappen ikke låser ryggen. Gjør det likt på den andre siden.
- 5) Bruk fastnøkkel 17 mm og løsne låsemutterne (4) på begge sider.
- 6) Juster ryggvinkelen med hjelp av justeringsskruene (5) på begge sider. Bruk unbrakonøkkel 4 mm og skru ut justeringsskruene for å vinkle ryggen forover. Skru inn justeringsskruene for å vinkle ryggen bakover.  
Det er viktig at du justerer begge sider like mye, hvis ikke kan det bli skjevheter i ryggrammen. Dette kontrollerer du gjennom å ta opp ryggen og kontrollere at begge justeringsskruene ligger mot rammen.
- 7) Prøv deg fram til riktig ryggvinkel og skru deretter til låsemutterne (4) på begge sider.
- 8) Ta opp ryggen
- 9) Bruk fastnøkkel 19 mm og vri feste for låsetappen slik at låsetappen går i låsesporet.
- 10) Bruk unbrakonøkkel 4 mm og fest låseskruene på begge sider.



Fig. 10



Fig. 11

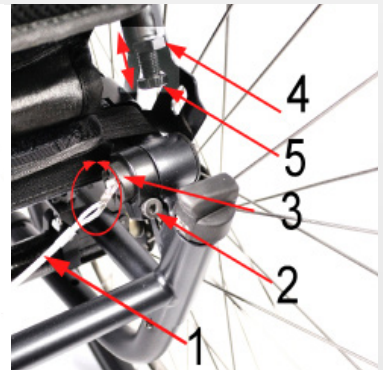

Fig. 12

# INNSTILLINGER

## 5) Ryggtrekkets fasong (Fig. 13)

Kan reguleres ved å løsne på velcrobåndene bak på ryggtrekket. Ved å regulere her kan du forme ryggtrekket slik at det passer til din rygg og slik at du får god støtte i korsryggen. Ryggtrekket har også en klaff som festes til oversiden av setetrekket. Denne kan du flytte bakover eller fremover for å få en god fasong og stramming på den nedre delen av ryggtrekket og dermed ønsket støtte på bekkenet. Denne delen brukes også for å øke eller redusere dybden på setetrekket.

Regulere ryggtrekkets fasong:

- 1) Løft opp ryggtrekkets øvre del (1)
- 2) Løsne opp velcrobåndene
- 3) Sett deg så lang bak i stolen som mulig. Om du ikke kommer langt nok bak i stolen, kan det være at ryggtrekkets nedre klaff er festet for langt frem på setet. Løsne på klaffen (2) og fest den lenger bak på setet
- 4) Dra båndene til slik at du får bra støtte
- 5) Fell ned ryggtrekkets øvre del



## 6) Rullstolens balansering (Fig. 14)

Du endrer rullestolens balansering gjennom å flytte drivhjulenes bakaksel frem eller bakover. Jo lengre frem man plasserer bakakselen, desto mer lettbalansert blir rullestolen. Dette gjør at du får mer av vekten over drivhjulene og stolen blir lettere fremtil. Rullestolen blir dermed enklere å manøvrere. Det blir også enklere å tippe stolen på bakhjulene når du skal ta deg over fortauskanten, terskler med mer.

Rullestolen får dog ikke være altfor lettbalansert da du risikerer å tippe bakover. Det er viktig at du tar deg tid til å prøve ut balanseringen som passer din kropp og din kjøreteknikk, slik at du virkelig får stolen så lettkjørt som mulig uten at risikoen for å tippe er for stor. Du skal alltid ha noen som står bak deg når du prøver stolen etter justering av stolens balansering. Om du fortsatt kjenner deg usikker på stolens balansering etter en utprøving bør du benytte deg av tippesikringen. Med utfelte tippesikringer kan ikke stolen tippe bakover og det er enkelt å vri dem inn hvis man ikke lenger behøver dem.



Fig. 13



Fig. 14

# INNSTILLINGER

## Justering av rullestolen balansering (Fig. 14)

- 1) Demonter drivhjulene gjennom å trykke inn knappen til hurtigkoblingsbolten og dra hjulene ut.
- 2) Bruk fastnøkkel 15 mm for å løsne låseskruene (1). Gjør det likt på andre siden.
- 3) Du kan nå skyve bakakselen fremover eller bakover med det langsgående rammerøret. Prøv deg frem til en bra stilling.
- 4) Det er viktig at bakakselen sitter like langt fram på rammen på begge sider. Dette kontrollerer du enklest gjennom å måle avstanden mellom det langsgående rammerørets bakkant og akslingsrørets bakkant, se den dobbelrettede pilen på fig. 14. Bruk et målebånd eller en linjal og sammenlign begge sider.
- 5) Dra til låseskruene (1) på begge sider.
- 6) Sett tilbake drivhjulene på rullestolens bakaksel og trykk inn hurtigkoblingen. Kontroller at knappen til hurtigkoblingen i navet går helt ut, som betyr at hurtigkoblingen er låst fast.
- 7) Dra i hjulene for å kontrollere at de sitter fast.

## 7) Innstilling av brems

 **OBS!** Når lufttrykket synker, dekket slites og ved bytte av dekktype endres bremsenes virkning. Derfor bør du kontrollere bremsenes innstilling av og til.

## Justering av enhåndsbrems (Fig. 15)

Enhåndsbremsen aktiveres gjennom å dra i spaken (1) bakover til det stopper. Da låses begge drivhjulene samtidig.

- 1) Bruk en unbrakonøkkel 5 mm for å løsne enhåndsbremsens festebolter (2) på begge sider.
- 2) Du kan nå skyve bremsen forover eller bakover langs rammens seterør. Juster bremsen slik at den i låst stilling synker ca. 4 mm i dekket.
- 3) Kontroller at bremsen er plassert like langt frem på begge sider.
- 4) Bruk en unbrakonøkkel 5 mm for å stramme festeboltene (2).



Fig. 15

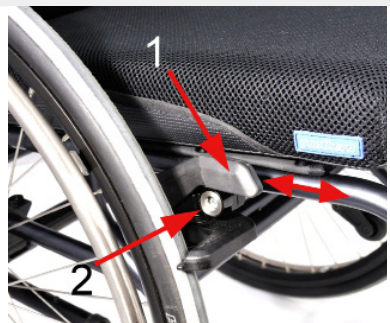

Fig. 16

## INNSTILLINGER

### Justering av standard brems,(Fig. 16)

Standard brems aktiveres gjennom å trykke spaken (1) fram til det stopper. Da låses drivhjulene. Dette utføres på begge sider.

- 1) Bruk unbrakonøkkel 5 mm for å løsne låseskruene (1).
- 2) Du kan nå skyve bremsen forover eller bakover langs rammens seterør. Juster bremsen slik at den i låst stilling synker ca. 4 mm i dekket. Bruk unbrakonøkkel 5 mm for å stramme låseskruene.
- 3) Juster bremsene på begge sider, i henhold til steg 1-3.

## TILBEHØR



### Tippesikring (Fig. 17)

De to tippesikringene er meget viktig tilbehør som må være korrekt justert for å fungere optimalt for og ikke tippe bakover. OBS! Tippesikringen får ikke brukes som en vippestuss/trampør for å løfte rullestolens framhjul for å komme over terskler, fortauskanter med mer.

Utfelling av tippesikringene:

- 1) Trykk ned gummiknotten på toppen av tippesikringsrøret (1). OBS! Om knotten ikke brukes er det risiko for å bli klemt mellom tippesikringsrøret og rammerøret.
- 2) Vri ut tippesikringen til utfelt stilling, så den peker bakover (2)
- 3) Gjenta det samme på den andre tippesikringen

### Innstilling av tippesikring:

- 1) Sett rullestolen inntil en vegg, kontroller at avstanden (3) fra bakkanten på tippesikringshjulene er jevnt med eller bak drivhjulene, det skal ikke være foran.
- 2) Juster ved behov (3) gjennom å sette hjulrøret i ett av de fem posisjonene (4).

### Innfelling av tippesikring:

- 1) Trykk ned gummiknotten (1)
- 2) Vri opp tippesikringen under setet (2)
- 3) Gjenta på andre siden.

### Klesbeskytter (Fig. 18)

Klesbeskytterne forhindrer at klær og løse gjenstander kommer inn i hjulenes eiker, samt at det forhindrer søle fra hjulene å komme på klærne. Klesbeskytterne har myk overdel som kan foldes ned ved forflytning når bruker skal til og fra rullestolen. Du kan ha hendene på klesbeskytterne når du reiser deg opp eller ned. For å ta bort klesbeskytterne, som for eksempel under transport, dra klesbeskytteren rett opp i forkant og den løsner fra festet.



Fig. 17



Fig. 18

# TILBEHØR

## Armlener (Fig. 19)

Du kan regulere armlene i dybden og i høyden.

Regulering av armlenet i dybden:

- 1) Trykk og hold inn knappen på armlene innside
- 2) Med knappen trykket inn kan du skyve armstøtten framover og bakover
- 3) Slipp knappen ved en av de seks ulike posisjonene

Regulering av armlenet i høyden:

- 1) Trykk og hold inn knappen på armlenets utside
- 2) Med knappen trykket inn kan du skyve armlenet oppover og nedover
- 3) Slipp knappen ved en av de fire posisjonene

For å ta bort armlenet, under for eksempel transport, dra det rett opp og det løsner fra sitt feste.

## Kjørehåndtak, hev- og senkbar (Fig. 20)

Kjørehåndtaket brukes av assistenten for å kjøre brukerne i rullestolen. Kjørehåndtakene kan reguleres i høyden samt felles inn.

Regulering av kjørehåndtak i høyden:

- 1) Dra ut spaken (2)
- 2) Kjørehåndtaket kan nå skyves oppover og nedover.
- 3) Trekk inn spaken ved ønsket høyde

Innfelling av kjørehåndtak

- 1) Trykk og hold knappen på kjørehåndtakets overside (1)
- 2) Med knappen trykket inn kan du vri inn kjørehåndtaket.
- 3) Slipp knappen



Fig. 19



Fig. 20

## TILBEHØR

### Kjørehåndtak, nedfellbare (Fig. 21)

Nedfelling av kjørehåndtak:

- 1) Trykk inn knappen på kjørehåndtakets overside
- 2) Fell det nedover mot ryggen

Oppfelling av kjørehåndtaket:

1. Løft opp håndtaket til du hører ett klikk



Fig. 21

### Hoftebelte(Fig. 22)

Hoftebelte (posisjonseringsbelte) kan monteres uten at det påvirker CE-merkingen av rullestolen. Hoftebelte kan monteres rundt rammerøret, ved noen av de merkede plassene i fig. 22.

### Tillatt tilbehør

De tilbehørene som er tillatt å montere på rullestolene finnes på Pantheras hjemmeside: [www.panthera.no](http://www.panthera.no)

## TRANSPORT

Vi vil poengtere at det beste alternativet ved transport i kjøretøy alltid er å forflytte seg fra rullestolen til et vanlig bilsete med belte.

Rullestolen S3/U3 er krasjtestet og godkjent for bruk ved transport i spesielle transportmidler. Med godkjente belteordninger og beltet kan brukeren sitte i stolen ved transport i kjøretøy, men Panthera AB anbefaler det ikke.

For informasjon om hvordan rullestolen skal festes ved transport med brukeren i rullestolen, se side 18.



Fig. 22



# TRANSPORT

## Demontering/ Montering av rullstol (Fig. 23 og 24)

Ved transport av rullestolen i for eksempel bil kan du felle fram ryggen og ta av drivhjulene.

Nedfelling av ryggen, Fig. 23:

- 1) Ta av eventuelle klesbeskyttere og armlener gjennom å trekke dem rett opp
- 2) Ta eventuelt bort pute
- 3) Dra i vaieren (1) og fell ryggen forover

Demontering av drivhjul , Fig. 24:

- 1) Trykk inn knappen til hurtigkoblingsbolten (1)
- 2) Dra hjulet rett ut

Montering av drivhjul, Fig. 24:

- 1) Trykk inn knappen til hurtigkoblingen (1)
- 2) Før inn hjulet på bakakselen og trykk inn hjulet
- 3) Kontroller at knappen til hurtigkoblingen (1) i navet går helt ut, noe som betyr at hurtigkoblingen er låst.
- 4) Dra i hjulet for å kontrollere at det sitter fast.



Fig. 23



Fig. 24

# TRANSPORT

## Rullestolens fastspenning i kjøretøy (Fig. 25 og 26)

Rullestolen skal alltid være vendt i kjøretøyets kjøreretning når brukeren sitter i stolen under transport.

Unntaket er om transportkjøretøyet er utstyrt med en anordning utformet i henhold til Bussdirektivet 2001/85/EF, vedlegg VII, punkt 3.8.3. Da kan brukeren kjøres uten festeanordning med rullestolen vendt med ryggen mot kjøreretningen.

Rullestolen skal alltid festes i kjøretøy med 4-punkts belte.

### Fastspenning av rullestol

- 1) Spenn remmer rundt røret over svinghjulene, se fig. 25.
- 2) Fest to remmer rundt bakakselen, se fig. 26. OBS! Sett ikke metallkroker direkte mot bakakselen.
- 3) Dra rullestolen bakover og stram de bakre remmene ordentlig slik at rullestolen fikseres og verken kan røre seg forover eller bakover
- 4) Om rullestolen har brems, skal den settes på
- 5) Vi anbefaler at tippesikringen felles ut
- 6) Kontroller at alle remmer og spenner er ordentlig fastspent i profilskinne på gulvet
- 7) Kontroller at alle remmer og beltet er riktig spent



Fig. 25



Fig. 26

# TRANSPORT

## Brukerens fastspenning (Fig. 27 og 28)

Om brukeren sitter i rullestolen under transport skal det være montert V-Trak rygg som når helt opp til skulderen på bruker. I tillegg skal det være montert V-Trak hodestøtte.

Brukeren skal være fastspent i kjøretøyet med ett 3-punktsbelte. Dette er for å minimere risikoen for skader på hode og brystregionen ved bremsing og en eventuell kollisjon.

Kjøretøyet sikkerhetsbelte skal ligge mot kroppen. Sikkerhetsbeltet får ikke holdes ut fra kroppen med noen del på rullestolen. Se fig. 27 og fig. 28.

Det skal også være montert ekstra hoftebelte med billås på rullestolen. Dette skal være stramt justert under transport.

Løse tilbehør skal plukkes bort, for å minske risikoen for at brukeren eller medpassasjerer skades.

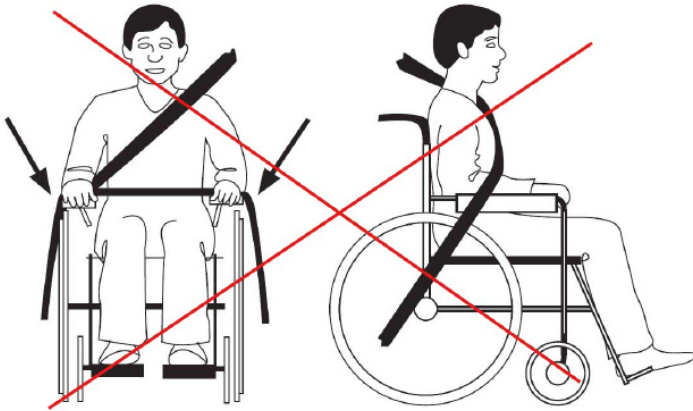

Fig. 27

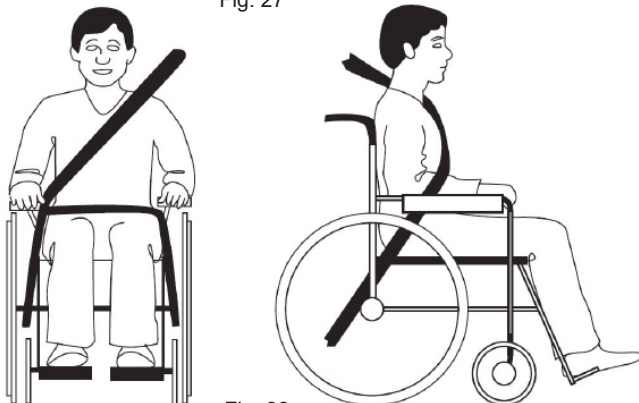

Fig. 28

# KRASJTEST

Panthera S3/U3 er krasjtestet og godkjent.

Panthera S3/U3 er krasjtestet av ISO-7176—19:2008 og er godkjent for bruk ved transport i spesielle transportmiddel.

Krasjtesten ble utført av SP Sveriges Provnings- och Forskningsinstitut.

Testdato: 2015-09-28.

Følgende material ble brukt ved krasjtestene:

Fastspenningsanordning: HandiSecure HS01-A

Brukerbelte: HandiSecure HS01-A 3-punktsbelte, høyt feste

Testdukke: Hybrid III docka (vekt 76,3 kg)

For mer informasjon om beltet og fastspenningsordningene, kontakt produsenten Handicare

## Rullstolens konfigurasjon ved krasjtest

Ramme komplett, bredde 39, rygg komplett, bredde 39, høyde 40, fotbøyle, bredde 39, drivhjul std 24" med titandrivring, høy brems, tippesikring, klesbeskyttere med skjerm, pute, bredde 39, 2,5 cm.

V-Trak dyp rygg med ryggforlenger, V-Trak hodestøtte, enkelt hoftebelte fra Alfnes, art.nr: 141106.

Rullestolen i annen konfigurasjon enn teststolen kan ikke garanteres å oppfylle kravene for ISO-7176-19:2008 och ISO-10542:2000.

# VEDLIKEHOLD

Din Panthera er konstruert for å være nær vedlikeholdsfri. Noen deler trenger likevel regelmessig ettersyn (naturligvis skal du rengjøre og kontrollere rullestolen oftere dersom du er i nærheten av ekstreme omgivelser som sand og saltvann).

## Oppbevaring

Ved oppbevaring av rullestolen i 4 måneder eller mer skal den plasseres i ett tørt, varmt rom. Etter oppbevaring, kontroller lufttrykket i dekkene og tilstanden på trekket.

## Løpende vedlikehold

For løpende vedlikehold trenger du følgende:

- Bilshampoo og rengjøringsmiddel
- Avfettingsmiddel (for å fjerne hardt sittende fett og smuss).
- Universalolje, for eksempel CRC 5-56.

## En gang i måneden skal du:

1. Tørke av rammen med rengjøringsmiddel og en fuktig klut. Ved kraftig smuss kan man bruke avfettingsmiddel.
2. Smør opp alle bevegelige deler med universalolje (CRC 5-56, WD-40) etter rengjøring. Foringen mellom svinghjulet og gaffelen skal rengjøres. Hår og støv samles her og kan skade hjullagrene. Demonter hjulet ved å løsne bolten med 4mm unbrakonøkkel. Tørk av skivene/foringen og yttersiden av lagrene med en klut. Gi hvert lager en dråpe olje. Monter sammen delene.
3. Smør drivhjulsakslingen. Demonter hjulene og gi akslingen noen dråper olje. Dette må utføres oftere om du kjører mye ute i regn, snø, sand og salt eller om du demonterer hjulene sjelden.
4. Pump opp dekkene. Dekkene pumpes ved å ta bort ventilhetten og bruke en tilpasset ventiladapter. Dekken kan pumpes opp til 8 bar / kg trykk. (120psi)
5. Kontroller at alle skruer og muttere sitter godt. Kontroller at rullestolen ikke har noen skader. Hvis det har oppstått en skade bør du kontakte NAV Hjelpemiddelsentralen eller Panthera Norge AS umiddelbart.

## To ganger i året skal du:

1. Smøre alle bevegelige ledd på bremsen med noen dråper olje.
2. Smør foringen ved ryggens leddpunkt. Smør foringen med noen dråper olje.
3. Vask ryggtrekket og putetrekket i vaskemaskin på 60°C hvis det er nødvendig

## Hjelp med service eller reparasjon

For hjelp med service eller reparasjon kontakter du først lokal formidler og Nav Hjelpemiddelsentral eller Panthera Norge AS.

## Utskifting av slidedeler (Fig. 29 og 30).

Slidedeler som dekk, slange og svinghjul kan bestilles via NAV Hjelpemiddelsentral.

For å bytte selv gjør slik:

### Bytting av dekk og slange

1. Bestill deler i rett dimensjon ([www.drivhjulsvelgeren.no](http://www.drivhjulsvelgeren.no))
2. Skift dekk og slange med riktig verktøy. Metoden er det samme som for å bytte dekk og slange på et sykkelhjul.
3. Monter slange og dekk forsiktig slik at det ikke går hull på slangen. Pump dekket.
4. Monter tilbake hjulet på rullestolen og vær nøye med at knappen til hurtigkoblingen går helt ut slik at det låser seg fast. Dra i hjulet for å kontrollere at det sitter fast. Snurr på dekket og se at dekket er rett montert og at hjulet er rundt.

### Bytte av svinghjul

1. Bestill deler i rett dimensjon
2. Demonter svinghjulet med unbrakonøkkel 4 mm. Observer hvordan svinghulets foringer er montert, det finnes en for høyre og en for venstre side på hvert svinghjul.
3. Ved montering av det nye svinghjulet hold fast begge foringene med tommelen og pekefingeren og skyv svinghjulet i sporet i gaffelen.  
Ved ettermontering av svinghjulet etter rengjøring eller service skal alltid boltene kontrolleres at den har gjengelim (blå, rød eller grønn farge) på gjengen, noe som indikerer tilstrekkelig gjengelim. Er det ikke gjengelim skal en ny bolt bestilles eller alternativt at lett gjengelim anvendes.
4. Dra til ordentlig med unbrakonøkkel 4 mm. Kontroller at hjulet snurrer lett.



Fig. 29



Fig. 30

## GARANTI OG LIVSLENGDE

Livslengden på en Panthera påvirkes av hvor hard slitasje den utsettes for og hvor nøye man er med stolens vedlikehold. Når rullestolen er slitt/ødelagt skal den leveres til kommunalt lager eller NAV Hjelpemiddelsentral for gjenbruk.

### Garanti

Panthera AB har 7 års fabrikkgaranti på rullestolens ramme og 24 måneder på øvrige detaljer, med unntak av slitasjedeler.

- Garantien gjelder for feil i produksjon som er mangel i konstruksjonen, materialet eller fremstillingen
- Garantien gjelder ikke for feil der årsaken er normal slitasje, unøyaktig vedlikehold, mis-handling, feilaktig lagring, feil montering fra kjøperens side, endringer og bruk av produkter fra annen leverandør uten Panthera AB sitt skriftlige samtykke, eller forverring forårsaket reparasjon gjennomført av kjøperen.

### Gjenbruk

Panthera S3/U3 er egnet for gjenbruk. Skal den gjenbrukes skal den rengjøres og desin-fiseres.

### Merking (Fig. 31 og 32)

Rullestolens merking kan man finne på rammens underside. Se side 3 for forklaring av symboler.



Fig. 31



Fig. 32

## TEKNISKE FAKTA

### S3

Setebredde (cm)	33	36	39	42	45	50
Total bredde	54	57	60	63	66	71**
Total lengde	78-90	78-90	78-90	78-90	78-90	78-90
Total høyde	64-84	64-84	64-84	64-84	64-84	64-84
Sete						
Setevinkel	7°	7°	7°	7°	7°	7°
Setehøyde bak	43	43	43	43	43	43
Setehøyde foran	47	47	47	47	47	47
Setedybde	40	40	40	40	40	40
Rygg						
Ryggghøyde	20-45	20-45	20-45	20-45	20-45	20-45
Ryggvinkel bak-foran	17,3(-5)°	17,3(-5)°	17,3(-5)°	17,3(-5)°	17,3(-5)°	17,3(-5)°
Drivhjul diameter	24"	24"	24"	24"	24"	24"
Drivring diameter	555 mm	555 mm	555 mm	555 mm	555 mm	555 mm
Drivhjul kambervinkel	2,2°	2,2°	2,2°	2,2°	2,2°	2,2°
Svinghjul diameter	120 mm	120 mm	120 mm	120 mm	120 mm	120 mm
Fotstøtte til sete - mål	35-43 cm	35-43 cm	35-43 cm	35-43 cm	35-43 cm	35-43cm
Transportmål						
Bredde	46	49	52	55	58	63
Lengde	78	78	78	78	78	78
Høyde	50	50	50	50	50	50
Vekt						
Maks helling med brems	5°	5°	5°	5°	5°	5°
Totalvekt (g) *	8200	8280	8360	8440	8690	8785
Transportvekt	4650	4730	4810	4900	5130	5220
Brukervekt maks (kg)	100	100	100	100	150	150
Min. svingradius (cm)	90	90	90	90	90	90
Lufttrykk i dekk (bar / kPa)	8 / 800	8 / 800	8 / 800	8 / 800	8 / 800	8 / 800
Materiale: ramme / rygg	Krommolybdenstål					
Materiale: tekstil / trekk	Polyuretanbelagt polyester					
Tekstil/trekk og sittepute er testet etter standard:	ISO 7176-16					
Rullestolklasse	B; innendørs / utendørs					

\* Vekten er målt med påmontert brems.

\*\* Ved setebredde 50 cm gjør vi oppmerksom på at rullestolen overskrider de anbefalte dimensjonene i henhold til standarden NS-EN 12183:2014. Bruker/ledsager bør ta hensyn til dette ved en eventuell rømnings situasjon.



## TEKNISKE FAKTA

### S3 KORT

Setebredde (cm)	30	33	36	39	42	45
Total bredde	51	54	57	60	63	66
Total lengde	73-85	73-85	73-85	73-85	73-85	73-85
Total høyde	64-84	64-84	64-84	64-84	64-84	64-84
Sete						
Setevinkel	7°	7°	7°	7°	7°	7°
Setehøyde bak	43	43	43	43	43	43
Setehøyde foran	47	47	47	47	47	47
Setedybde	27-33	27-33	35	35	35	35
Rygg						
Rygghøyde	20-45	20-45	20-45	20-45	20-45	20-45
Ryggvinkel bak-foran	17,3-(-5)°	17,3-(-5)°	17,3-(-5)°	17,3-(-5)°	17,3-(-5)°	17,3-(-5)°
Drivhjul diameter	24"	24"	24"	24"	24"	24"
Drivring diameter	555 mm	555 mm	555 mm	555 mm	555 mm	555 mm
Drivhjul kambervinkel	2,2°	2,2°	2,2°	2,2°	2,2°	2,2°
Svinghjul diameter	120 mm	120 mm	120 mm	120 mm	120 mm	120 mm
Fotstøtte til sete - mål	36-44 cm	36-44 cm	36-44 cm	36-44 cm	36-44 cm	36-44 cm
Transportmål						
Bredde	43	46	49	52	55	58
Lengde	71	71	71	71	71	71
Høyde	50	50	50	50	50	50
Vekt						
Maks helling med brems	5°	5°	5°	5°	5°	5°
Totalvekt (g) *	8050	8130	8220	8310	8400	8620
Transportvekt	4490	4570	4660	4750	4840	4967
Brukervekt maks (kg)	100	100	100	100	100	150
Min. svingradius (cm)	85	85	85	85	85	85
Lufftrykk i dekk (bar / kPa)	8 / 800	8 / 800	8 / 800	8 / 800	8 / 800	8 / 800
Materiale: ramme / rygg	Krommolybdenstål					
Materiale: tekstil / trekk	Polyuretanbelagt polyester					
Tekstil/trekk og sittepute er testet etter standard:	ISO 7176-16					
Rullestolklasse	B; innendørs / utendørs					

\* Vekten er målt med påmontert brems.

## TEKNISKE FAKTA

### S3 KORT LAV

Setebredde (cm)		33	36	39		
Total bredde		54	57	60		
Total lengde		73-85	73-85	73-85		
Total høyde		61,5-81,5	61,5-81,5	61,5-81,5		
Sete						
Setevinkel		7°	7°	7°		
Setehøyde bak		40,5	40,5	40,5		
Setehøyde foran		44,5	44,5	44,5		
Setedybde		27-33	35	35		
Rygg						
Ryggghøyde		20-45	20-45	20-45		
Ryggvinkel bak-foran		17,3-(-5)°	17,3-(-5)°	17,3-(-5)°		
Drivhjul diameter		24"	24"	24"		
Drivring diameter		555 mm	555 mm	555 mm		
Drivhjul kambervinkel		2,2°	2,2°	2,2°		
Svinghjul diameter		120 mm	120 mm	120 mm		
Fotstøtte til sete - mål		35-43 cm	35-43 cm	35-43 cm		
Transportmål						
Bredde		46	49	52		
Lengde		71	71	71		
Høyde		50	50	50		
Vekt						
Maks helling med brems		5°	5°	5°		
Totalvekt (g) *		8123	8211	8299		
Transportvekt		4563	4651	4739		
Brukervekt maks (kg)		100	100	100		
Min. svingradius (cm)		85	85	85		
Lufttrykk i dekk (bar / kPa)		8 / 800	8 / 800	8 / 800		
Materiale: ramme / rygg	Krommolybdenstål					
Materiale: tekstil / trekk	Polyuretanbelagt polyester					
Tekstil/trekk og sittepute er testet etter standard:	ISO 7176-16					
Rullestolklasse	B; innendørs / utendørs					
* Vekten er målt med påmontert brems.						

## TEKNISKE FAKTA

S3 LARGE						
Setebredde (cm)			39	42	45	50
Total bredde			60	63	66	71**
Total lengde			83-95	83-95	83-95	83-95
Total høyde			66,5-86,5	66,5-86,5	66,5-86,5	66,5-86,5
Sete						
Setevinkel			7°	7°	7°	7°
Setehøyde bak			45,5	45,5	45,5	45,5
Setehøyde foran			49,5	49,5	49,5	49,5
Setedybde			45	45	45	45
Rygg						
Rygghøyde			20-45	20-45	20-45	20-45
Ryggvinkel bak-foran			17,3-(-5)°	17,3-(-5)°	17,3-(-5)°	17,3-(-5)°
Drivhjul diameter			24"	24"	24"	24"
Drivring diameter			555 mm	555 mm	555 mm	555 mm
Drivhjul kambervinkel			2,2°	2,2°	2,2°	2,2°
Svinghjul diameter			120 mm	120 mm	120 mm	120 mm
Fotstøtte til sete - mål			41-49 cm	41-49 cm	41-49 cm	41-49 cm
Transportmål						
Bredde			52	55	58	63
Lengde			80	80	80	80
Høyde			50	50	50	50
Vekt						
Maks helling med brems			5°	5°	5°	5°
Totalvekt (g) *			9170	9230	9466	9526
Transportvekt			5614	5674	5910	5970
Brukervekt maks (kg)			150	150	150	150
Min. svingradius (cm)			95	95	95	95
Lufttrykk i dekk (bar / kPa)			8 / 800	8 / 800	8 / 800	8 / 800
Materiale: ramme / rygg	Krommolybdenstål					
Materiale: tekstil / trekk	Polyuretanbelagt polyester					
Tekstil/trekk og sittepute er testet etter standard:	ISO 7176-16					
Rullestolklasse	B; innendørs / utendørs					
* Vekten er målt med påmontert brems.						
** Ved setebredde 50 cm gjør vi oppmerksom på at rullestolen overskrider de anbefalte dimensjonene i henhold til standarden NS-EN 12183:2014. Bruker/ledsager bør ta hensyn til dette ved en eventuel rømnings situasjon.						

## TEKNISKE FAKTA

S3 0°						
Setebredde (cm)	33	36	39	42	45	50
Total bredde	54	57	60	63	66	71**
Total lengde	84	84	84	84	84	84
Total høyde	64-84	64-84	64-84	64-84	64-84	64-84
Sete						
Setevinkel	0°	0°	0°	0°	0°	0°
Setehøyde bak	45	45	45	45	45	45
Setehøyde foran	45	45	45	45	45	45
Setedybde	35-42,5	35-42,5	35-42,5	35-42,5	35-42,5	35-42,5
Rygg						
Rygg høyde	20-45	20-45	20-45	20-45	20-45	20-45
Ryggvinkel bak-foran	17,3-(-5)°	17,3-(-5)°	17,3-(-5)°	17,3-(-5)°	17,3-(-5)°	17,3-(-5)°
Drivhjul diameter	24"	24"	24"	24"	24"	24"
Drivring diameter	555 mm	555 mm	555 mm	555 mm	555 mm	555 mm
Drivhjul kambervinkel	2,2°	2,2°	2,2°	2,2°	2,2°	2,2°
Svinghjul diameter	120 mm	120 mm	120 mm	120 mm	120 mm	120 mm
Fotstøtte til sete - mål	36-44 cm	36-44 cm	36-44 cm	36-44 cm	36-44 cm	36-44 cm
Transportmål						
Bredde	46	49	52	55	58	63
Lengde	78	78	78	78	78	78
Høyde	44	44	44	44	44	44
Vekt						
Maks helling med brems	5°	5°	5°	5°	5°	5°
Totalvekt (g) *	8043	8180	8131	8219	8527	8935
Transportvekt	4483	4571	4659	4747	4967	5375
Brukervekt maks (kg)	100	100	100	100	150	150
Min. svingradius (cm)	90	90	90	90	90	90
Lufftrykk i dekk (bar / kPa)	8 / 800	8 / 800	8 / 800	8 / 800	8 / 800	8 / 800
Materiale: ramme / rygg	Krommolybdenstål					
Materiale: tekstil / trekk	Polyuretanbelagt polyester					
Tekstil/trekk og sittepute er testet etter standard:	ISO 7176-16					
Rullestolklasse	B; innendørs / utendørs					
* Vekten er målt med påmontert brems.						
** Ved setebredde 50 cm gjør vi oppmerksom på at rullestolen overskrider de anbefalte dimensjonene i henhold til standarden NS-EN 12183:2014. Bruker/ledsager bør ta hensyn til dette ved en eventuell rømningsituasjon.						

## TEKNISKE FAKTA

S3 KORT ABD						
Setebredde (cm)	27	30	33			
Total bredde	55	58	61			
Total lengde	73-85	73-85	73-85			
Total høyde	64-84	64-84	64-84			
Sete						
Setevinkel	4°	4°	4°			
Setehøyde bak	43	43	43			
Setehøyde foran	45	45	45			
Setedybde	27-33	27-33	27-33			
Rygg						
Rygghøyde	20-45	20-45	20-45			
Ryggvinkel bak-foran	17,3-(-5)°	17,3-(-5)°	17,3-(-5)°			
Drivhjul diameter	24"	24"	24"			
Drivring diameter	555 mm	555 mm	555 mm			
Drivhjul kambervinkel	2,2°	2,2°	2,2°			
Svinghjul diameter	120 mm	120 mm	120 mm			
Fotstøtte til sete - mål	36-44 cm	36-44 cm	36-44 cm			
Transportmål						
Bredde	47	50	53			
Lengde	71	71	71			
Høyde	42	42	42			
Vekt						
Maks helling med brems	5°	5°	5°			
Totalvekt (g) *	7970	8050	8130			
Transportvekt	4410	4490	4570			
Brukervekt maks (kg)	100	100	100			
Min. svingradius (cm)	85	85	85			
Lufftrykk i dekk (bar / kPa)	8 / 800	8 / 800	8 / 800			
Materiale: ramme / rygg	Krommolybdenstål					
Materiale: tekstil / trekk	Polyuretanbelagt polyester					
Tekstil/trekk og sittepute er testet etter standard:	ISO 7176-16					
Rullestolklasse	B; innendørs / utendørs					
* Vekten er målt med påmontert brems.						

## TEKNISKE FAKTA

### U3

Setebredde (cm)	33	36	39	42	45
Total bredde	54	57	60	63	66
Total lengde	84	84	84	84	84
Total høyde	64-84	64-84	64-84	64-84	64-84
Sete					
Setevinkel	7°	7°	7°	7°	7°
Setehøyde bak	43	43	43	43	43
Setehøyde foran	47	47	47	47	47
Setedybde	35-46	35-46	35-46	35-46	35-46
Rygg					
Ryggghøyde	20-45	20-45	20-45	20-45	20-45
Ryggvinkel bak-foran	17,3-(-5)°	17,3-(-5)°	17,3-(-5)°	17,3-(-5)°	17,3-(-5)°
Drivhjul diameter	24"	24"	24"	24"	24"
Drivring diameter	555 mm	555 mm	555 mm	555 mm	555 mm
Drivhjul kambervinkel	2,2°	2,2°	2,2°	2,2°	2,2°
Svinghjul diameter	90 mm	90 mm	90 mm	90 mm	90 mm
Fotstøtte til sete - mål	35-43 cm	35-43 cm	35-43 cm	35-43 cm	35-43 cm
Transportmål					
Bredde	41	44	47	50	53
Lengde	78	78	78	78	78
Høyde	45	45	45	45	45
Vekt					
Maks helling med brems	5°	5°	5°	5°	5°
Totalvekt (g) *	8043	8131	8219	8307	8527
Transportvekt	4483	4571	4659	4747	4967
Brukervekt maks (kg)	100	100	100	100	150
Min. svingradius (cm)	90	90	90	90	90
Lufftrykk i dekk (bar / kPa)	8 / 800	8 / 800	8 / 800	8 / 800	8 / 800
Materiale: ramme / rygg	Krommolybdenstål				
Materiale: tekstil / trekk	Polyuretanbelagt polyester				
Tekstil/trekk og sittepute er testet etter standard:	ISO 7176-16				
Rullestolklasse	B; innendørs / utendørs				
* Vekten er målt med påmontert brems.					

## TEKNISKE FAKTA

U3 Y-FRONT						
Setebredde (cm)	33	36	39	42	45	50
Total bredde	54	57	60	63	66	71
Total lengde	84	84	84	84	84	84
Total høyde	64-84	64-84	64-84	64-84	64-84	64-84
Sete						
Setevinkel	7°	7°	7°	7°	7°	7°
Setehøyde bak	43	43	43	43	43	43
Setehøyde foran	47	47	47	47	47	47
Setedybde	35-42,5	35-42,5	35-42,5	35-42,5	35-42,5	35-42,5
Rygg						
Rygg høyde	20-45	20-45	20-45	20-45	20-45	20-45
Ryggvinkel bak-foran	17,3-(-5)°	17,3-(-5)°	17,3-(-5)°	17,3-(-5)°	17,3-(-5)°	17,3-(-5)°
Drivhjul diameter	24"	24"	24"	24"	24"	24"
Drivring diameter	555 mm	555 mm	555 mm	555 mm	555 mm	555 mm
Drivhjul kambervinkel	2,2°	2,2°	2,2°	2,2°	2,2°	2,2°
Svinghjul diameter	90 mm	90 mm	90 mm	90 mm	90 mm	90 mm
Fotstøtte til sete - mål	36-44 cm	36-44 cm	36-44 cm	36-44 cm	36-44 cm	36-44 cm
Transportmål						
Bredde	41	44	47	50	53	58
Lengde	78	78	78	78	78	78
Høyde	45	45	45	45	45	45
Vekt						
Maks helling med brems	5°	5°	5°	5°	5°	5°
Totalvekt (g) *	8043	8180	8131	8219	8527	9335
Transportvekt	4483	4571	4659	4747	4967	5375
Brukervekt maks (kg)	100	100	100	100	150	150
Min. svingradius (cm)	90	90	90	90	90	90
Lufftrykk i dekk (bar / kPa)	8 / 800	8 / 800	8 / 800	8 / 800	8 / 800	8 / 800
Materiale: ramme / rygg	Krommolybdenstål					
Materiale: tekstil / trekk	Polyuretanbelagt polyester					
Tekstil/trekk og sittepute er testet etter standard:	ISO 7176-16					
Rullestolklasse	B; innendørs / utendørs					
* Vekten er målt med påmontert brems.						

## TEKNISKE FAKTA

U3 Y-FRONT KORT						
Setebredde (cm)	33	36	39	42	45	50
Total bredde	54	57	60	63	66	71
Total lengde	79	79	79	79	79	79
Total høyde	64-84	64-84	64-84	64-84	64-84	64-84
Sete						
Setevinkel	7°	7°	7°	7°	7°	7°
Setehøyde bak	43	43	43	43	43	43
Setehøyde foran	47	47	47	47	47	47
Setedybde	32,5-37,5	32,5-37,5	32,5-37,5	32,5-37,5	32,5-37,5	32,5-37,5
Rygg						
Ryggghøyde	20-45	20-45	20-45	20-45	20-45	20-45
Ryggvinkel bak-foran	17,3-(-5)°	17,3-(-5)°	17,3-(-5)°	17,3-(-5)°	17,3-(-5)°	17,3-(-5)°
Drivhjul diameter	24"	24"	24"	24"	24"	24"
Drivring diameter	555 mm	555 mm	555 mm	555 mm	555 mm	555 mm
Drivhjul kambervinkel	2,2°	2,2°	2,2°	2,2°	2,2°	2,2°
Svinghjul diameter	90 mm	90 mm	90 mm	90 mm	90 mm	90 mm
Fotstøtte til sete - mål	36-44 cm	36-44 cm	36-44 cm	36-44 cm	36-44 cm	36-44 cm
Transportmål						
Bredde	41	44	47	50	53	58
Lengde	73	73	73	73	73	73
Høyde	45	45	45	45	45	45
Vekt						
Maks helling med brems	5°	5°	5°	5°	5°	5°
Totalvekt (g) *	8070	8160	8250	8340	8540	9360
Transportvekt	4510	4600	4690	4780	4980	5400
Brukervekt maks (kg)	100	100	100	100	150	150
Min. svingradius (cm)	90	90	90	90	90	90
Lufftrykk i dekk (bar / kPa)	8 / 800	8 / 800	8 / 800	8 / 800	8 / 800	8 / 800
Materiale: ramme / rygg	Krommolybdenstål					
Materiale: tekstil / trekk	Polyuretanbelagt polyester					
Tekstil/trekk og sittepute er testet etter standard:	ISO 7176-16					
Rullestolklasse	B; innendørs / utendørs					
* Vekten er målt med påmontert brems.						



## **PRODUSERT AV:**

Panthera AB  
Gunnebogatan 26  
163 53 Spånga  
panthera@panthera.se  
www.panthera.se

## **DISTRIBUTØR I NORGE:**

Panthera Norge AS  
Røykenveien 142A  
1386 Asker  
post@panthera.no  
www.panthera.no

